

GUARD

お買い求めの際、番号錠の暗証番号は
0000に設定しています。

必ずご確認ください

取付可能寸法

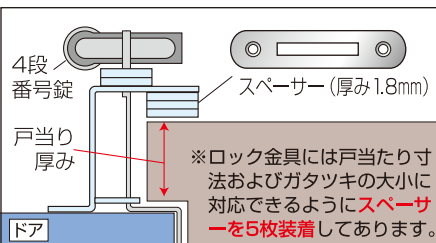
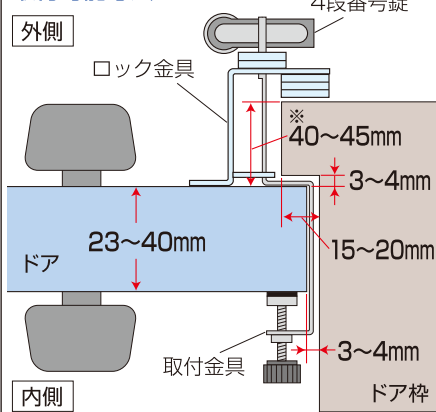

※戸当たり寸法が40mm未満の場合でも、スペーサー(厚み1.8mm)を必要数追加すれば使用可能です。
 ※スペーサー追加の際は、枚数に応じた長さの取付ネジ(M4)を別途ご購入ください。
 〈使用ドライバー 十字(#2)〉

品質表示

取付金具：ステンレス製
 ロック金具：ステンレス製
 ロック本体：亜鉛合金製、塗装仕上げ
 ダイアル部：亜鉛合金製、メッキ仕上げ
 シャックル部：鉄製、メッキ仕上げ

こだわり設計で社会に貢献する

株式会社ガードロック

〒561-0893 大阪府豊中市宝山西22-44

TEL.06-6152-1830(代)

<http://www.guardlock.co.jp>

この台紙は二つ折りになっています。
 ご使用前には、必ず中面に記入の説明もすべてお読みいただき、お読みになった後は大切に保存し、必要な時にお読みください。

取付方法

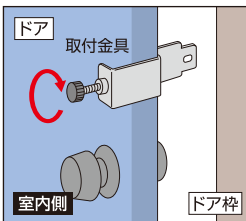

① 取付金具をドアにはめ、ツマミを回してドアにしっかり固定し、ドアを閉める時に取付金具とドア枠が当たらないか確認します。

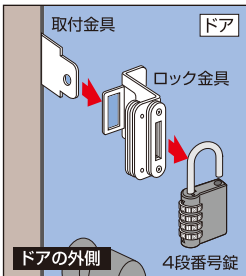

② ドアを閉めて、取付金具先端部にロック金具を差し込み、4段番号錠を施錠します。

4段番号錠の使用方法

4段番号錠の使用方法は中面に記載しています。必ずご覧ください。

お願い

- ※室内に人がいない事を確認してからご使用下さい。
- 盗難予防に絶対的なものではありません。
- 取付金具と扉に手、指などをはさまないように、ご注意ください。
- 常時、雨のかかる場所での使用はお控えください。
- 商品改良のため、予告なく仕様を変更する場合があります。
- スペーサーが必要な場合は販売店もしくはメーカーにお問い合わせください。
- 扉形状による別注品金具等の製造が可能です。(一定数量が必要です。)

No.597P

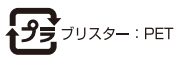

GUARD 内開き扉用

物件管理 ロック

内開き扉用

【室外】

南京錠 タイプ

好きな番号に
変更できる!

特許出願済み

Guard Lock Co.,Ltd.

簡単にドアブラス、2ロック

●簡単取付・工具不要

●物件管理に最適!

開錠方法

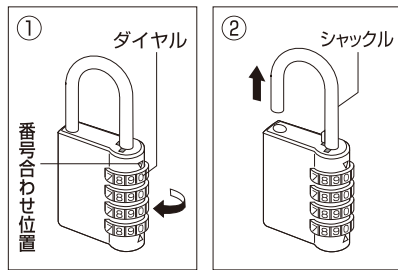

- ①ダイヤルを暗証番号に合わせます。
- ②シャックルを持ち上げて開錠します。

施錠方法

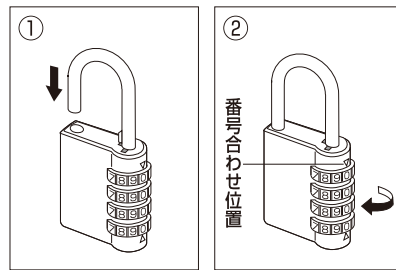

- ①ダイヤルを暗証番号に合わせてシャックルを差し込みます。
- ②ダイヤルを暗証番号以外になるように必ず回転させてロックしてください。

暗証番号の変更方法 暗証番号はあらかじめ0・0・0・0に設定しています。

※お気に入りの番号に設定することにより、番号忘れを軽減します。

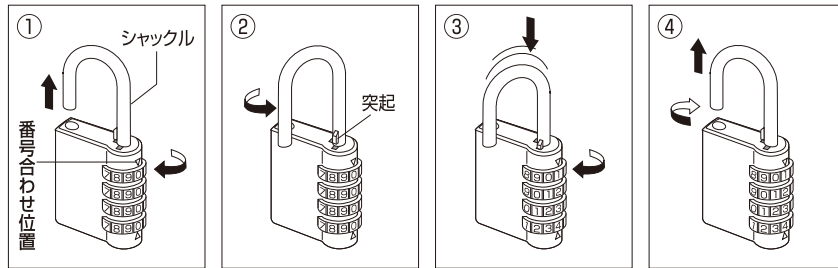

※暗証番号を変更する前に設定する番号をメモしてください。

設定番号
記入欄

- ①ダイヤルを暗証番号に合わせて、開錠状態にします。
- ②突起と凹みが合うように、シャックルを左に90度回転させます。
- ③突起が凹みに入るように、シャックルを強く押し下げながら、ダイヤルを回して上記のメモに記入した暗証番号に合わせます。
- ④暗証番号を設定したら、シャックルを引き上げ、元に戻してください。

※暗証番号を設定中は錠をしっかり保持し、シャックルを押し続けて番号を設定してください。設定途中でシャックルから手を離したりすると、思わぬ番号に設定されることがありますので押す力をゆるめないようにご注意ください。

※変更した暗証番号は、間違いがないように上記の〈設定番号記入欄〉に必ず記入し、この用紙を大切に保管してください。

※番号を頻繁に変更すると、番号がわからなくなることがありますのでご注意ください。
なお、番号不明による返品はご容赦お願いいたします。

使用上のご注意

- 開錠後、保管するときはダイヤル回転させた状態（暗証番号以外の番号にする）で保管してください。暗証番号のまま保管していると第三者に分かり不正開錠の原因となったり、暗証番号を変更され開錠できなくなる恐れがあります。

姉妹品のご案内

※弊社商品は大手不動産管理会社、公的機関の指定品になっております。



物件管理ロック
一般扉用



物件管理ロック
カプセル扉用



物件管理ロック
一般扉用・
ダイヤル式



物件管理ロック
カプセル扉用・
ダイヤル式



物件管理ロック
一般扉用・
ピカエモン付き



物件管理ロック
カプセル扉用・
ピカエモン付き



物件管理ロック
一般扉用・
4段番号錠付



物件管理ロック
一般扉・ロング用



物件管理ロック
内開き扉用